



ИНСТРУКЦИЯ  
ПО ЭКСПЛУАТАЦИИ

**Лазерный дальномер  
ARKON LRF 3000**

г. Москва

## Подробное описание

Созданный специально для охотников, лазерный дальномер с максимальной дистанцией измерения 3500 метров надежен в сложных условиях охоты благодаря водонепроницаемому, прочному резиновому корпусу с нескользящей рукояткой. Этот охотничий дальномер производит замеры быстро и точно от 5 метров до 3500 метров, точность  $\pm 0,1$  метра, поддерживает режим горизонтального расстояния с компенсацией угла, режим прямой видимости и непрерывного сканирования различных объектов или отслеживание движущейся цели.

1. Кнопка включения/измерения
2. Кнопка режима

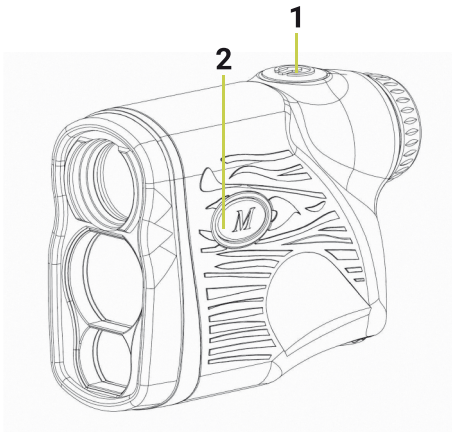

**Технические характеристики**

Габариты	97*37*65 мм
Вес	164g
Влагозащита	IPX4
Увеличение	6X
Диаметр линзы объектива	21 мм
Выходной зрачок	4 мм
Удаление выходного зрачка	16 мм
Дистанция измерения	5-3.500m
Погрешность измерения	+/-0.1m
Поле зрения, в градусах	7.2°
Дисплей	LCD
Тип питания	3V CR2
Bluetooth	нет
Компенсация угла	да
Покрытие	многослойное

# ИНСТРУКЦИЯ ПО ЭКСПЛУАТАЦИИ

Распознавание оленя	750 м
Распознавание дерева	2200 м

## Технические характеристики

### Включение прибора

- Удерживайте кнопку включения  в течение 10 секунд. При первом включении дальномера по умолчанию используется режим «Стандартная дальность». Когда устройство не используется, оно автоматически выключится через 30 секунд.

### Диоптрийная подстройка

- Чтобы картинка на экране дисплея стала чёткой, поверните кольцо окуляра влево или вправо.

### Предупреждение о низком заряде

- При слишком низком заряде батареи постоянно будет отображаться значок низкого заряда батареи, напоминающий пользователю о необходимости замены батареи.



## Замена батареи

Снимите крышку батарейного отсека и вставьте 3-вольтовую литиевую батарею CR2 на место старой.

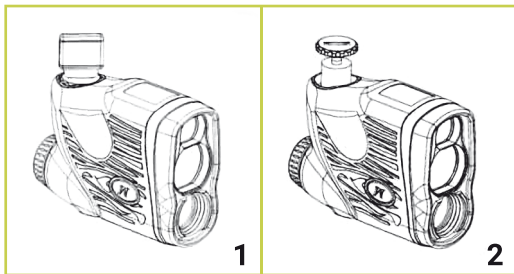

## Выбор режима

Нажмите кнопку М для переключения между режимами.

### Режимы:

1. Стандартное измерение
2. Угловое расстояние
3. Режим 1-й цели
4. Компенсированное расстояние/наклон
5. Измерение по вертикали

## Режим «Стандартное измерение»

Нажмите кнопку  чтобы начать измерение.

Экран в режиме «Стандартное измерение»:



Измерение



Дистанция

В режиме определения дальности длительное нажатие клавиши питания  активирует режим сканирования. Перемещайте дальномер по целям, показания будут отображаться непрерывно.



## Режим «Угловое измерение»

Нажмите клавишу питания, чтобы начать измерение,

## ИНСТРУКЦИЯ ПО ЭКСПЛУАТАЦИИ

мы получим линейное расстояние и истинный угол, которые будут отображаться в верхней части экрана поочередно. Тем временем будет отображаться высота по вертикали, а расстояние по горизонтали.

### Экран в режиме «Угловое измерение»:

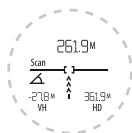
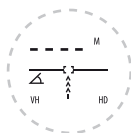

Данные измерения  
дистанции

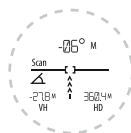

Данные углового  
измерения

### Режим «1-й цели»

После выбора режима сканирования и захвата цели, нажмите и удерживайте клавишу  чтобы его запустить. Совместите сетку прицельного круга с объектом, до которого вы хотите измерить расстояние. Затем нажмите

## ИНСТРУКЦИЯ ПО ЭКСПЛУАТАЦИИ

и удерживайте кнопку питания и медленно перемещайте лазер по желаемому объекту, пока круг не будет окружать индикатор флажка. Как только значок перестает мигать, это значит, что режим заблокировал и сохранил цель в измерении, благодаря чему мы не теряем ее из виду даже при дрожании рук. После того, как кнопка отпущена, на дисплее отобразится расстояние до зафиксированной цели — автоматически рассчитается расстояние спереди (-15 м) и сзади (+15 м).

### Экран в режиме «1-й цели»:



Захват цели



Полученные измерения

### Режим «Компенсированное расстояние/наклон»

Нажмите клавишу питания,  чтобы начать измерение дистанции до знака флага, направленного на выбранную вами цель. После измеренных значений расстояния до цели и значения наклона, можно рассчитать траекторию.

Компенсированное расстояние отображается в верхней части экрана, истинный угол и линейное расстояние будут отображаться в его нижней части.





Измерение



Данные  
измерений

Когда угол больше 0, отображается большее компенсированное расстояние. Когда угол меньше 0, отображается меньшее компенсированное расстояние.

## Режим «Измерение по вертикали»

Наведите точку на нижнюю часть мишени, нажмите кнопку включения , на дисплее отобразится линейное расстояние и P1. Затем прицельтесь в верхнюю часть мишени, снова нажмите кнопку включения, отобразится P2. Затем дальномер автоматически вычисляет высоту, вертикальная высота будет отображаться в левой нижней части ЖК-дисплея, линейное расстояние — в верхней части ЖК-дисплея.

# ИНСТРУКЦИЯ ПО ЭКСПЛУАТАЦИИ



Вертикальная  
высота



P1 и линейное  
расстояние



P2 и линейное  
расстояние



Вертикальная  
высота и линейное  
расстояние

## Настройки

### Преобразование единиц измерения

• Удерживайте кнопку *M* на протяжении 3 секунд, значки *M* или *Y* замигают на дисплее, короткое нажатие кнопки питания позволяет выбрать между метрической (метры) и английской (ярды и футы) единицами измерения.

## ИНСТРУКЦИЯ ПО ЭКСПЛУАТАЦИИ



Метрическая  
система



Английская  
система

### Режим Туман on/Off

• После подтверждения устройства снова нажмите клавишу M, вы увидите, что надпись Fog мигает. Нажмите кнопку включения питания  переключая между включением и выключением режима тумана.



Туман  
выключен



Туман  
включен

Для включения режима тумана, нажмите клавишу питания  во время измерения.

---

#### Примечание

- В режиме тумана расстояние до измеряемого объекта должно быть более 25 метров.
  - Устройство нужно использовать только на улице.
-

## ИНСТРУКЦИЯ ПО ЭКСПЛУАТАЦИИ

### Режим Гольф On/Off (Расстояние с компенсацией для гольфа – склон)

• Нажмите кнопку **M** снова, вы увидите, что надпись **Golf** мигает. Нажмите кнопку включения питания  выбирая между включением режима **golf** и выключением **golf**.



Туман  
выключен



Туман  
включен

Удерживайте кнопку **M** в течение 3 секунд, чтобы выйти из настроек. Автоматический выход из режима настройки через 15 секунд без включения.

## Настройки

### Если на внутреннем LCD дисплее нет изображения:

- Убедитесь, что аккумулятор вставлен правильно, и нажмите клавишу включения.
- Убедитесь, что нет объектов, загораживающих объектив.
- При использовании дальномера, пожалуйста, держите устройство устойчиво и наводите непосредственно на желаемую цель, затем нажмите клавишу включения.

## Гарантийные обязательства

Гарантийный срок хранения и эксплуатации изделия составляет 24 месяца со дня продажи, но не более 36 месяцев с даты изготовления прибора.

При отсутствии отметки о продаже гарантийный срок устанавливается со дня выпуска изделия заводом-изготовителем и составляет 24 месяца.

Гарантия действительна только при наличии правильно заполненного руководства пользователя изделия с указанием серийного номера, даты поставки, чётких печатей поставщика и завода-изготовителя.

Гарантийный ремонт выполняется бесплатно (включая стоимость работ, материалов и, при необходимости, перевозки) на заводе-изготовителе или в сервисной компании.

Любые претензии к качеству изделия рассматриваются только после проверки его качества на заводе-изготовителе. Решение вопроса о замене или ремонте изделия или частей изделия остаётся в компетенции специалистов завода-изготовителя или сервисной службы. Заменяемые детали и узлы переходят в собственность завода-изготовителя или сервис-центра.

После проведения гарантийных сервисных работ гарантийный срок не возобновляется, а действует далее.

Ответственность по настоящей гарантии ограничивается, если это не противоречит законам, указанными в настоящем документе обязательствами.

Если в процессе эксплуатации изделия выяснится, что параметры изделия отличаются от изложенных в руководстве по эксплуатации, рекомендуем немедленно обратиться за консультацией на завод-изготовитель, адрес и телефоны которого указаны в руководстве пользователя.

## ИНСТРУКЦИЯ ПО ЭКСПЛУАТАЦИИ

В течение всего гарантийного срока владелец имеет право на бесплатный ремонт изделия по неисправности, являющейся следствием производственных дефектов.

### **Гарантийные обязательства завода-изготовителя не распространяются в следующих случаях:**

- утрата руководства пользователя на изделие;
- внесение исправлений в текст руководства пользователя, повреждений и изменений серийного номера изделия или в руководстве пользователя и при их несоответствии;
- при наличии механических повреждений, повреждений из-за воздействия химических веществ или неправильного применения;
- использование изделия в целях, для которых оно не предназначено;
- повреждения или нарушения нормальной работы в результате воздействия огня, агрессивных веществ, действиями животных или насекомых;
- неисправности, вызванные действиями непреодолимой силы (пожара, стихийных бедствий и т.п.);
- неквалифицированный ремонт, разборка или адаптация на оружие и другие, не предусмотренные инструкцией, вмешательства не уполномоченными на это лицами;
- повреждения, возникшие вследствие несоблюдения правил эксплуатации, хранения и/или транспортировки по вине владельца, транспортной фирмы, сервисной организации, уполномоченных на адаптацию лиц или фирм;
- несанкционированное изменение конструкции изделия в т.ч. кронштейнов для адаптации на оружие или установка на изделия переходных кронштейнов (планок) иной конструкции.

## ИНСТРУКЦИЯ ПО ЭКСПЛУАТАЦИИ

**Гарантийный и послегарантийный ремонт и обслуживание производятся по адресу:**

ООО «ЦЭК», 121165, г. Москва, ул. Киевская, д. 24

☎ +7 (495) 229-39-93

✉ info@arknoptics.ru

🌐 arknoptics.ru

**Отметки о продаже и произведённом ремонте**

*Дата продажи*

« \_\_\_\_\_ » \_\_\_\_\_ 20\_\_ год

*Продавец* \_\_\_\_\_

*М.П.*











**+7 (495) 229-39-93**  
**E-mail: [info@arknoptics.ru](mailto:info@arknoptics.ru)**